Netz-Gleichrichterdiode  
Rectifier Diode

## D8407N

## Elektrische Eigenschaften / Electrical properties

Höchstzulässige Werte / Maximum rated values

Periodische Spitzensperrspannung repetitive peak reverse voltages	$T_{vj} = -40^{\circ}\text{C} \dots T_{vj \max}$	$V_{RRM}$	400 V 600 V
Stoßspitzensperrspannung non-repetitive peak reverse voltage	$T_{vj} = +25^{\circ}\text{C} \dots T_{vj \max}$	$V_{RSM}$	450 V 650 V
Durchlaßstrom-Grenzeffektivwert maximum RMS on-state current	$t_p \geq 5\text{ms}$	$I_{FRMSM}$	13200 A
Dauergrenzstrom average on-state current	$T_C = 130^{\circ}\text{C}$ $T_C = 64^{\circ}\text{C}$	$I_{FAVM}$	4725 A 8408 A
Stoßstrom-Grenzwert surge current	$T_{vj} = 25^{\circ}\text{C}, t_p = 10\text{ms}$ $T_{vj} = T_{vj \max}, t_p = 10\text{ms}$	$I_{FSM}$	81000 A 70000 A
Grenzlastintegral $I^2t$ -value	$T_{vj} = 25^{\circ}\text{C}, t_p = 10\text{ms}$ $T_{vj} = T_{vj \max}, t_p = 10\text{ms}$	$I^2t$	32800 A <sup>2</sup> s 24500 A <sup>2</sup> s

## Charakteristische Werte / Characteristic values

Durchlaßspannung on-state voltage	$T_{vj} = T_{vj \max}, I_F = 8\text{kA}$	$V_F$	max. 0,96 V
Schleusenspannung threshold voltage	$T_{vj} = T_{vj \max}$	$V_{(TO)}$	0,66 V
Ersatzwiderstand slope resistance	$T_{vj} = T_{vj \max}$	$r_T$	0,036 m $\Omega$
Durchlaßkennlinie on-state characteristic $v_T = A + B \cdot i_T + C \cdot \ln(i_T + 1) + D \cdot \sqrt{i_T}$	$T_{vj} = T_{vj \max}$	A= B= C= D=	4,167E-01 1,807E-05 6,716E-03 3,782E-03
Sperrstrom reverse current	$T_{vj} = T_{vj \max}, V_R = V_{RRM}$	$i_R$	max. 100 mA

## Thermische Eigenschaften / Thermal properties

Innerer Wärmewiderstand thermal resistance, junction to case	<u>Kühlfläche / cooling surface</u> beidseitig / two-sided, $\theta = 180^{\circ}\text{sin}$ beidseitig / two-sided, DC	$R_{thJC}$	max. 0,0098 °C/W max. 0,0092 °C/W
Übergangs-Wärmewiderstand thermal resistance, case to heatsink	<u>Kühlfläche / cooling surface</u> beidseitig / two-sided	$R_{thCH}$	max. 0,0025 °C/W
Höchstzulässige Sperrschichttemperatur maximum junction temperature		$T_{vj \max}$	180 °C
Betriebstemperatur operating temperature		$T_{c \text{ op}}$	-40...+150 °C
Lagertemperatur storage temperature		$T_{stg}$	-40...+150 °C

prepared by: M.Droidner	date of publication: 20.10.03
approved by: M.Leifeld	revision: 01

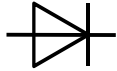

**Netz-Gleichrichterdiode**  
Rectifier Diode

**D8407N**

**Mechanische Eigenschaften / Mechanical properties**

Gehäuse, siehe Anlage case, see annex			Seite 3 page 3	
Si-Element mit Druckkontakt Si-pellet with pressure contact				
Anpreßkraft clamping force		F	40...60	kN
Gewicht weight		G	typ. 180	g
Kriechstrecke creepage distance			5,5	mm
Schwingfestigkeit vibration resistance	f = 50 Hz		50	m/s <sup>2</sup>

Mit diesem Datenblatt werden Halbleiterbauelemente spezifiziert, jedoch keine Eigenschaften zugesichert. Sie gilt in Verbindung mit den zugehörigen technischen Erläuterungen.

This data sheet specifies semiconductor devices, but promises no characteristics. It is valid in combination with the belonging technical notes.

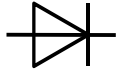
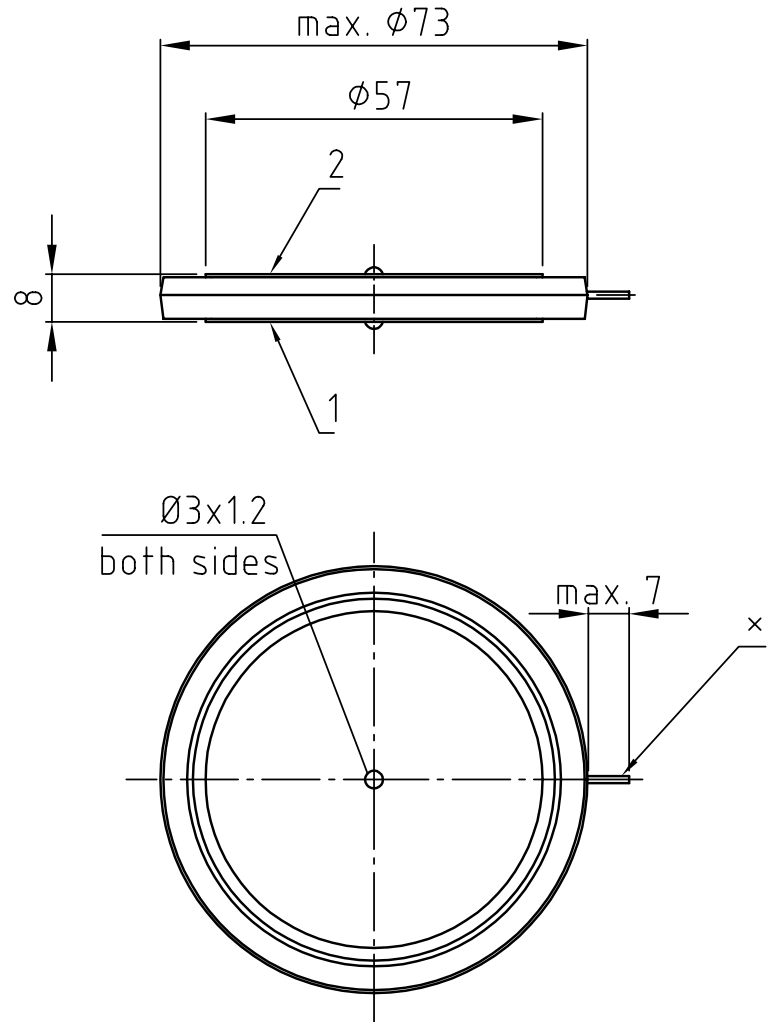
**N****Datenblatt / Data sheet**
 power electronics in motion  
**eupec**
**Netz-Gleichrichterdiode**  
 Rectifier Diode
**D8407N**

x) Pumpröhrchen (isoliert betreiben!), evacuation pipe (keep insulated!)

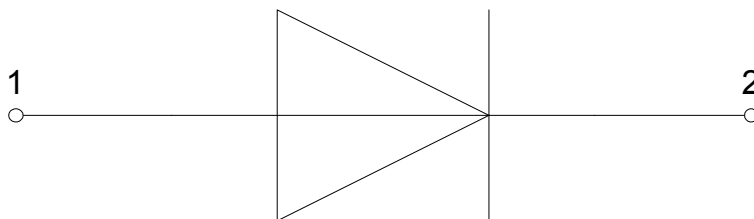
**1: Anode/**  
**Anode**
**2: Kathode/**  
**Cathode**



Netz-Gleichrichterdiode  
Rectifier Diode

**D8407N**

**Analytische Elemente des transienten Wärmewiderstandes  $Z_{thJC}$  für DC**  
**Analytical elements of transient thermal impedance  $Z_{thJC}$  for DC**

	Pos. n	1	2	3	4	5	6	7
beidseitig two-sided	$R_{thn}$ [°C/W]	0,000016	0,000121	0,000939	0,000474	0,00116	0,00167	0,00482
	$\tau_n$ [s]	0,000018	0,000254	0,00111	0,00752	0,0227	0,107	0,324

Analytische Funktion / Analytical function:

$$Z_{thJC} = \sum_{n=1}^{n_{max}} R_{thn} \left( 1 - e^{-\frac{t}{\tau_n}} \right)$$

verstärkte Kühlung / Forced cooling

Kühler / Heatsink type: K0.024W 4l/min

**Analytische Elemente des transienten Wärmewiderstandes  $Z_{thCA}$**   
**Analytical elements of transient thermal impedance  $Z_{thCA}$**

	Pos. n	1	2	3	4	5	6	7
	$R_{thn}$ [°C/W]	0,000412	0,00181	0,0141	0,005678			
	$\tau_n$ [s]	0,587	1,51	2,92	23,5			

Analytische Funktion / Analytical function:

$$Z_{thCA} = \sum_{n=1}^{n_{max}} R_{thn} \left( 1 - e^{-\frac{t}{\tau_n}} \right)$$

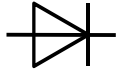

Netz-Gleichrichterdiode  
Rectifier Diode

**D8407N**

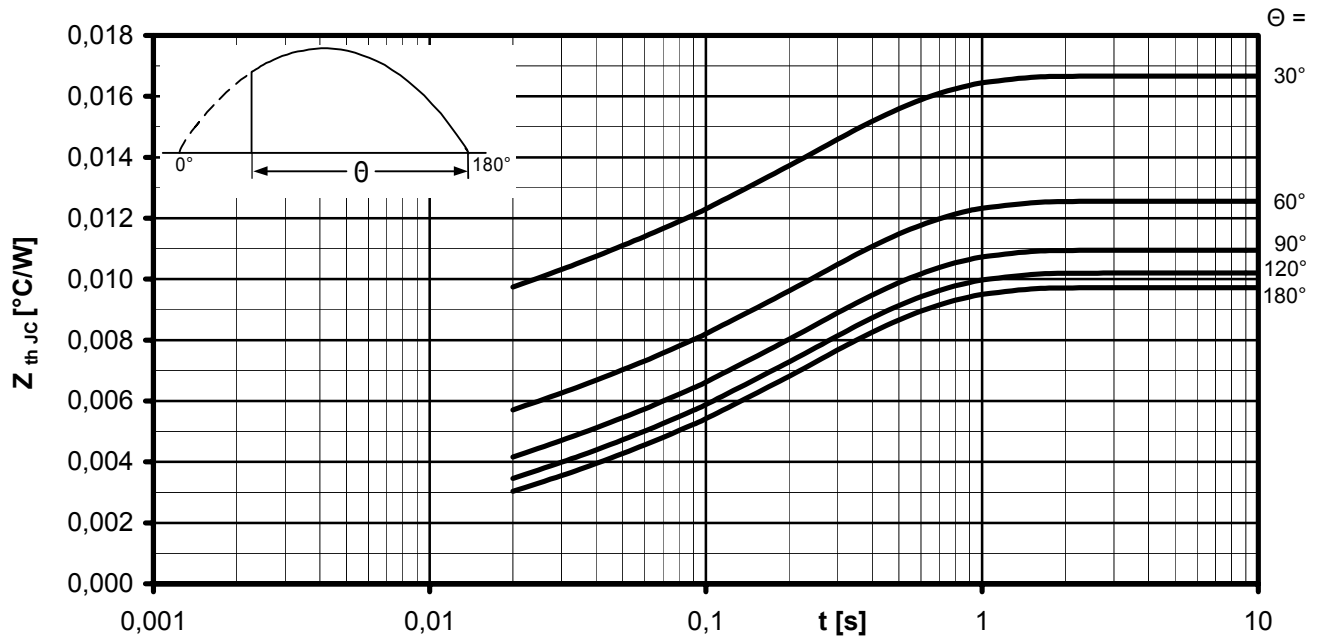

Transienter innerer Wärmewiderstand / Transient thermal impedance  $Z_{thJc} = f(t)$

Sinusförmiger Strom / Sinusoidal current

Beidseitige Kühlung / Two-sided cooling

Parameter: Stromflußwinkel  $\Theta$  / Current conduction angle  $\Theta$

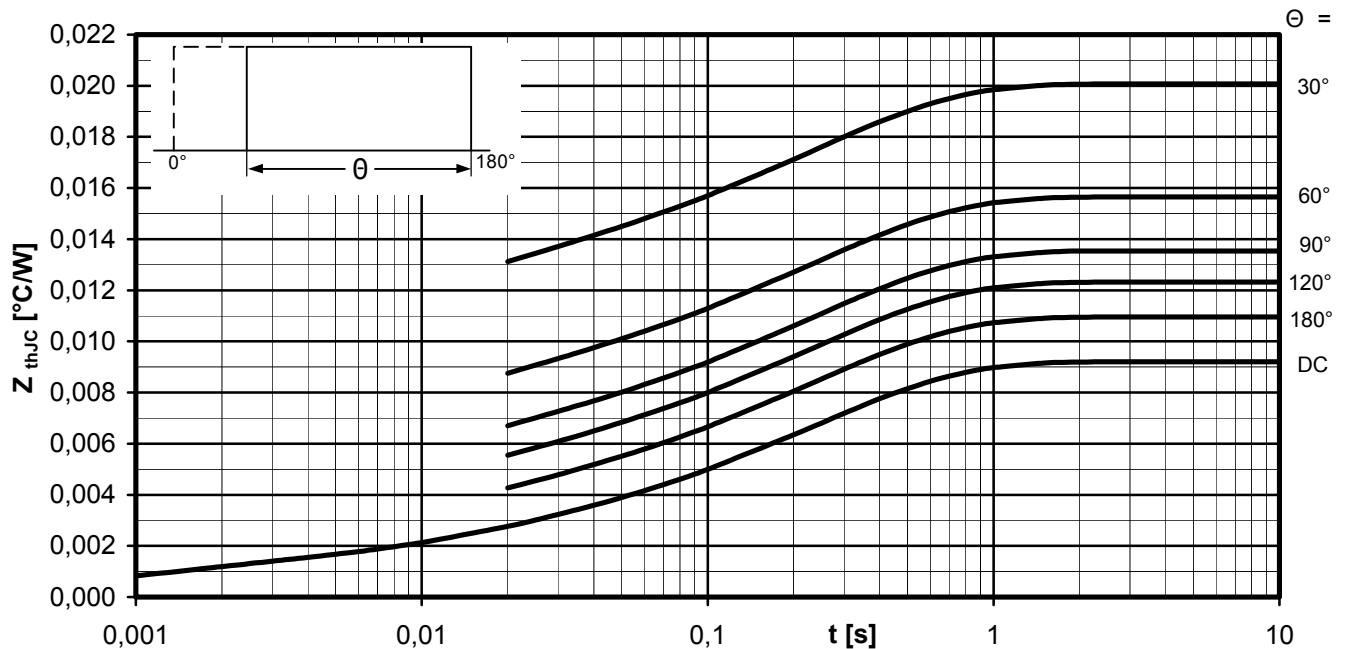

Transienter innerer Wärmewiderstand / Transient thermal impedance  $Z_{thJc} = f(t)$

Rechteckförmiger Strom / Rectangular current

Beidseitige Kühlung / Two-sided cooling

Parameter: Stromflußwinkel  $\Theta$  / Current conduction angle  $\Theta$

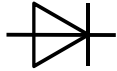
Netz-Gleichrichterdiode  
Rectifier Diode

D8407N

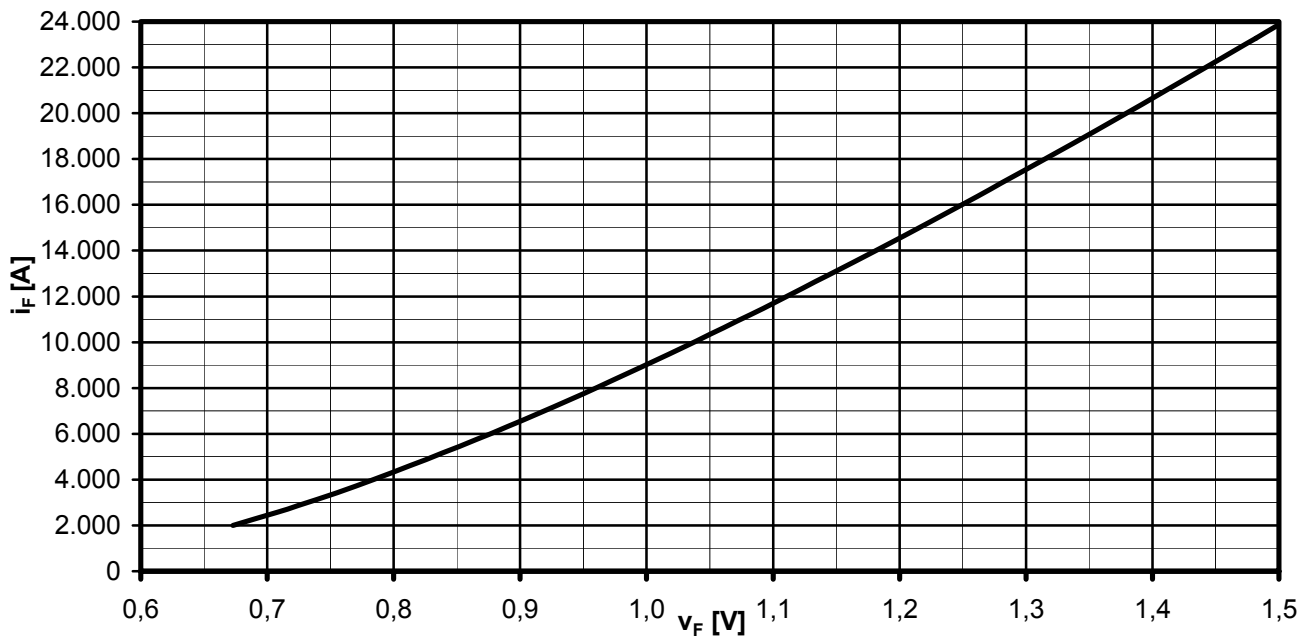
Grenzdurchlasskennlinie / Limiting on-state characteristic  $i_F = f(v_F)$ 

$$T_{vj} = T_{vj \max}$$

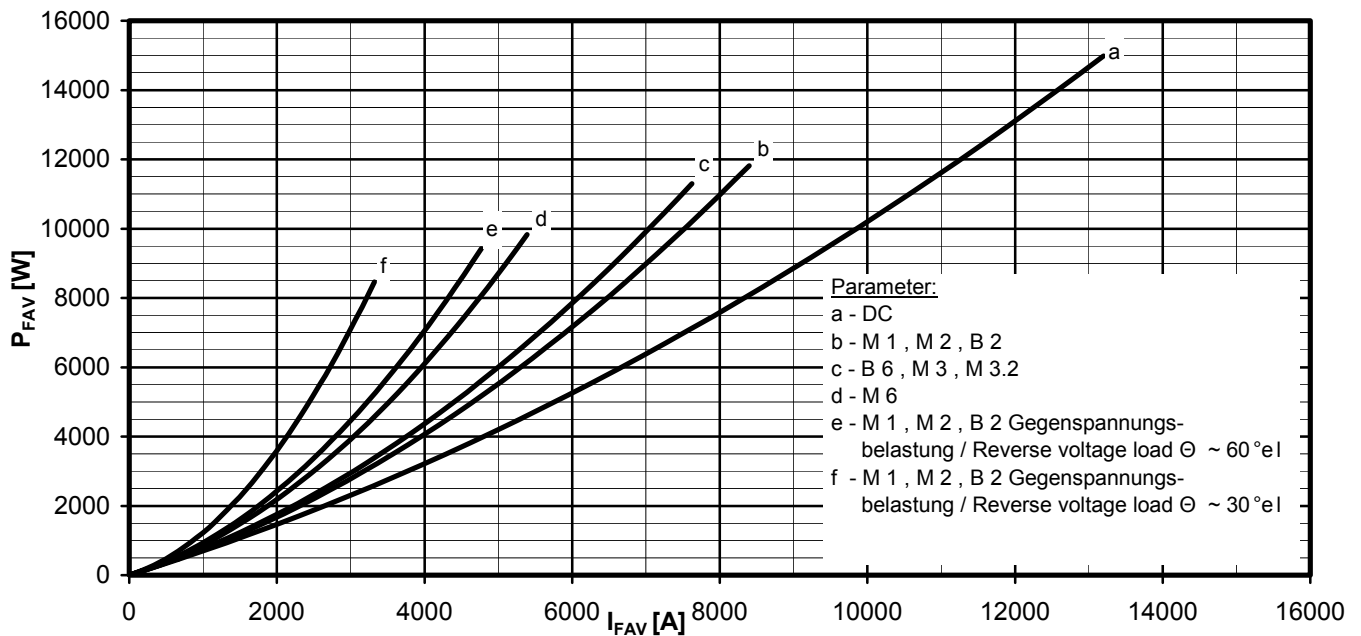
Durchlassverlustleistung / On-state power loss  $P_{FAV} = f(I_{FAV})$

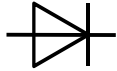
Netz-Gleichrichterdiode  
Rectifier Diode

D8407N

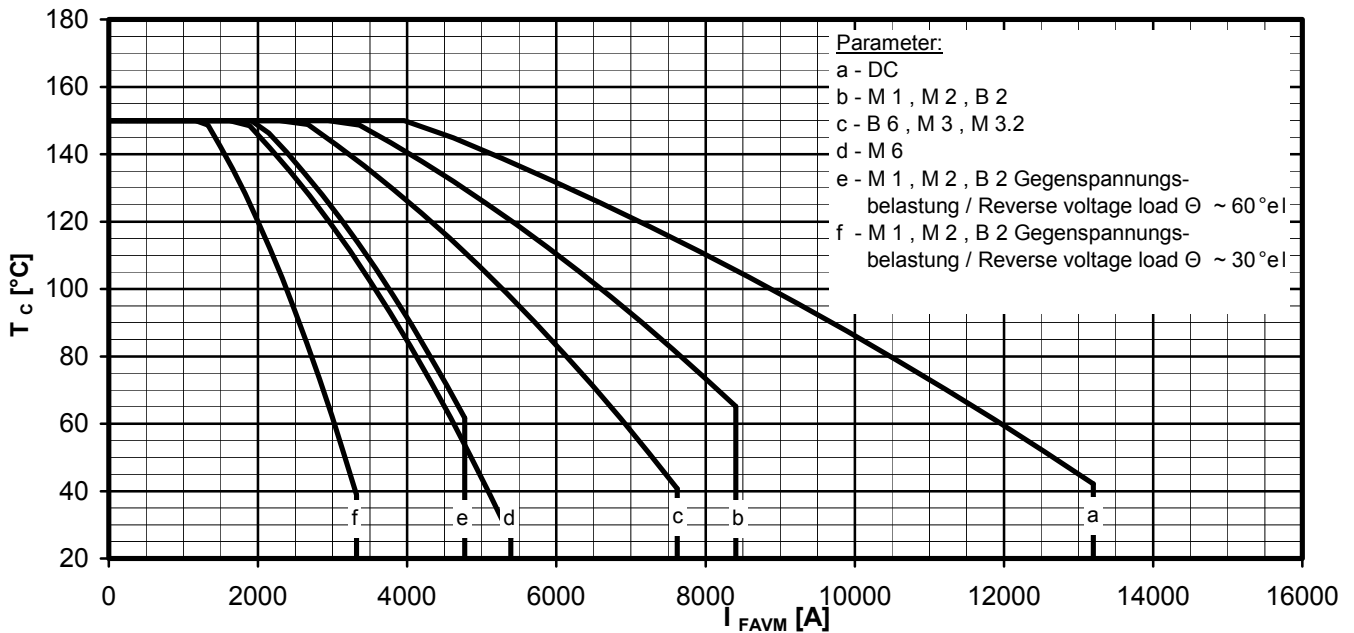
Höchstzulässige Gehäusetemperatur / Maximum allowable case temperature  $T_C = f(I_{FAVM})$ 

Beidseitige Kühlung / Two-sided cooling

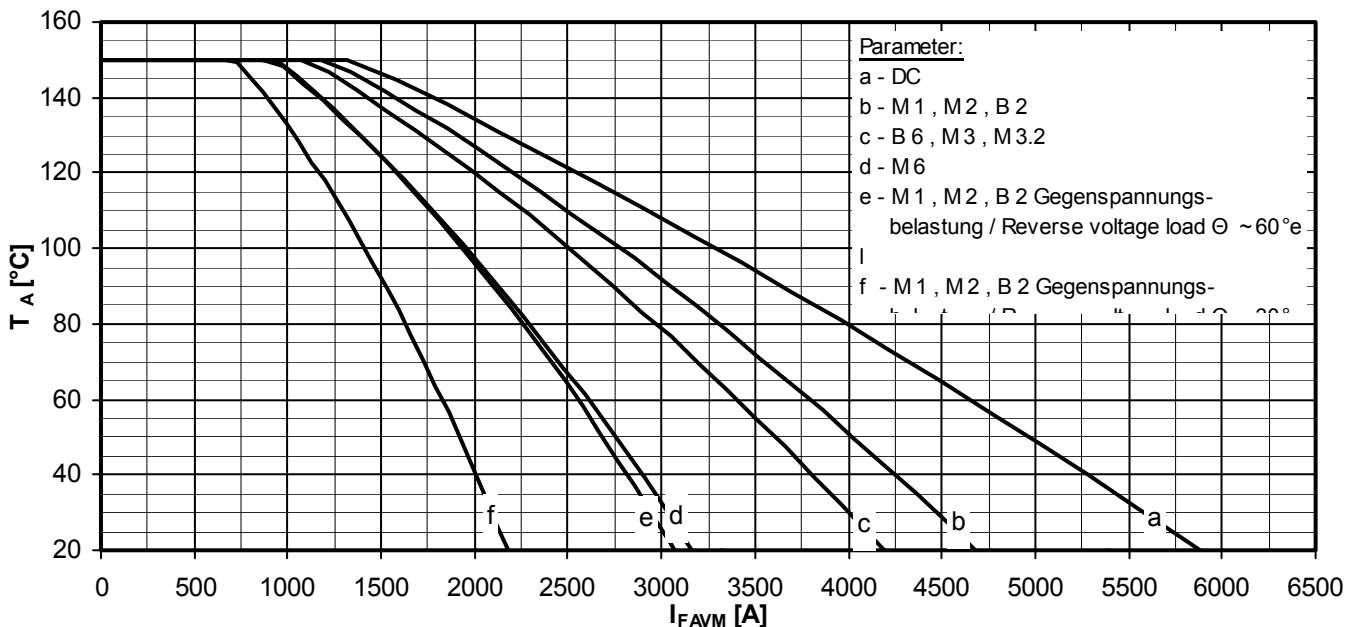
Höchstzulässige Kühlmitteltemperatur / Max. allowable cooling medium temperature  $T_A = f(I_{FAVM})$ 

Verstärkte Kühlung / Forced cooling

Kühlkörper / Heatsink: K0.024W 4l/min

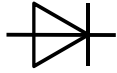
Netz-Gleichrichterdiode  
Rectifier Diode

D8407N

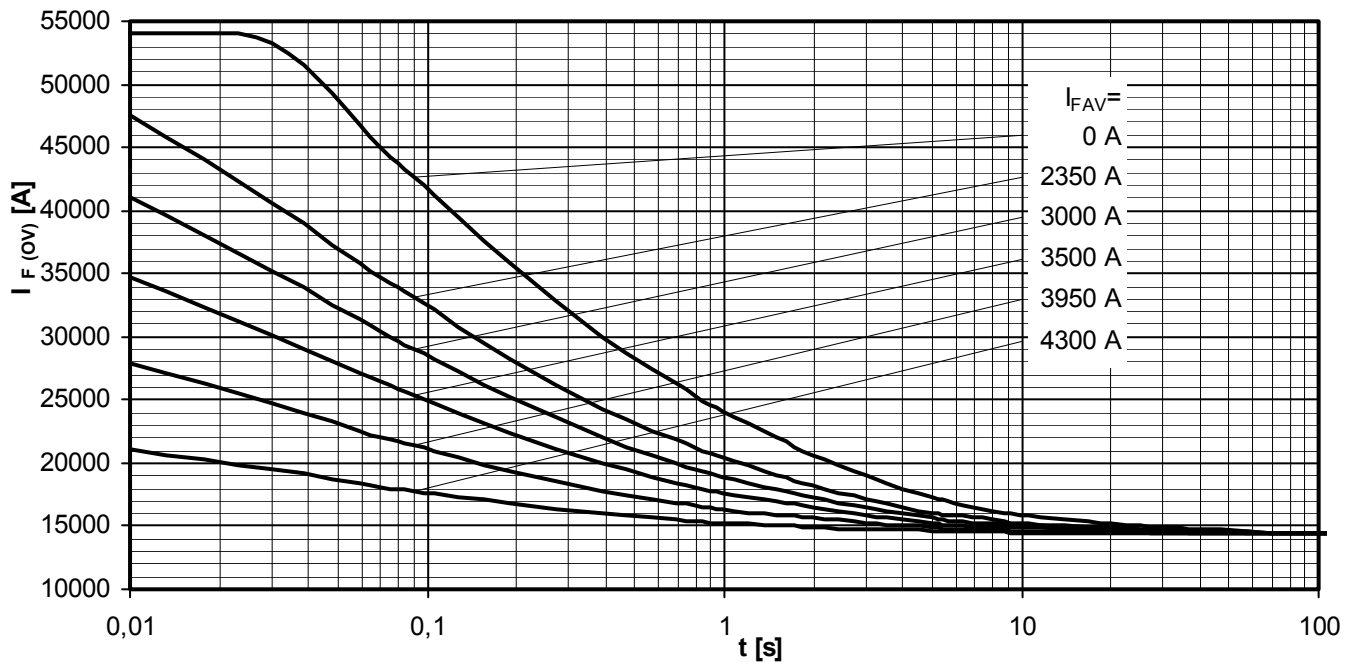
Überstrom je Zweig / Overload on-state current  $I_{F(OV)}$ 

M2-B2- Zweipuls-Schaltung / M2-B2-Two-pulse circuit

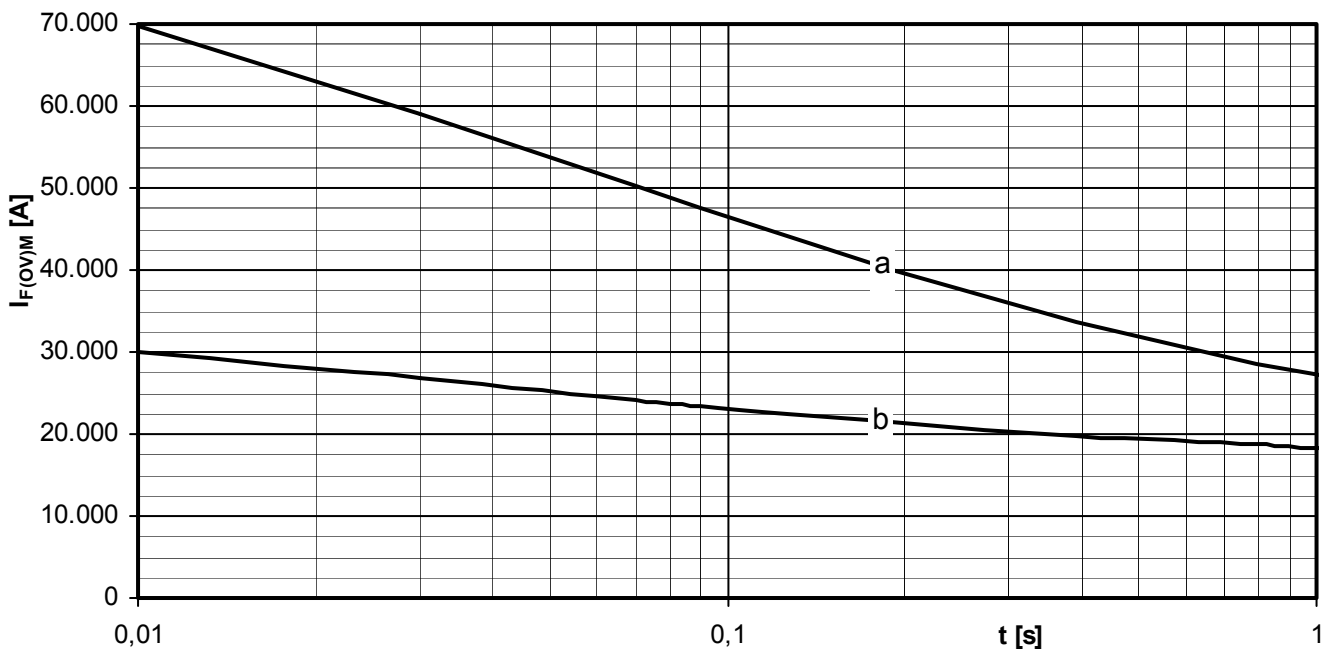
Kühlkörper / Heatsink type: K0.024W 4l/min Verstärkte Kühlung bei / Forced cooling at  $T_A = 25^\circ\text{C}$ Parameter: Vorlaststrom je Zweig / Pre-load current per arm  $I_{FAV(vor)}$ Grenzstrom / Maximum overload on-state current  $I_{F(OV)M} = f(t)$ ,  $v_{RM} = 0,8 V_{RRM}$ Verstärkte Kühlung bei / Forced cooling at  $T_A = 25^\circ\text{C}$  Kühlkörper / Heatsink type: K0.024W 4l/min

Belastung aus / Surge current occurs:

a - Leerlauf / No-load conditions

b - Betrieb mit Dauergrenzstrom / During operation at max. average on-state current  $I_{FAVM}$



## Nutzungsbedingungen

Die in diesem Produktdatenblatt enthaltenen Daten sind ausschließlich für technisch geschultes Fachpersonal bestimmt. Die Beurteilung der Geeignetheit dieses Produktes für die von Ihnen anvisierte Anwendung sowie die Beurteilung der Vollständigkeit der bereitgestellten Produktdaten für diese Anwendung obliegt Ihnen bzw. Ihren technischen Abteilungen.

In diesem Produktdatenblatt werden diejenigen Merkmale beschrieben, für die wir eine liefervertragliche Gewährleistung übernehmen. Eine solche Gewährleistung richtet sich ausschließlich nach Maßgabe der im jeweiligen Liefervertrag enthaltenen Bestimmungen. Garantien jeglicher Art werden für das Produkt und dessen Eigenschaften keinesfalls übernommen.

Sollten Sie von uns Produktinformationen benötigen, die über den Inhalt dieses Produktdatenblatts hinausgehen und insbesondere eine spezifische Verwendung und den Einsatz dieses Produktes betreffen, setzen Sie sich bitte mit dem für Sie zuständigen Vertriebsbüro in Verbindung (siehe [www.eupec.com](http://www.eupec.com), Vertrieb&Kontakt). Für Interessenten halten wir Application Notes bereit.

Aufgrund der technischen Anforderungen könnte unser Produkt gesundheitsgefährdende Substanzen enthalten. Bei Rückfragen zu den in diesem Produkt jeweils enthaltenen Substanzen setzen Sie sich bitte ebenfalls mit dem für Sie zuständigen Vertriebsbüro in Verbindung.

Sollten Sie beabsichtigen, das Produkt in Anwendungen der Luftfahrt, in gesundheits- oder lebensgefährdenden oder lebenserhaltenden Anwendungsbereichen einzusetzen, bitten wir um Mitteilung. Wir weisen darauf hin, dass wir für diese Fälle

- die gemeinsame Durchführung eines Risiko- und Qualitätsassessments;
- den Abschluss von speziellen Qualitätssicherungsvereinbarungen;
- die gemeinsame Einführung von Maßnahmen zu einer laufenden Produktbeobachtung dringend empfehlen und gegebenenfalls die Belieferung von der Umsetzung solcher Maßnahmen abhängig machen.

Soweit erforderlich, bitten wir Sie, entsprechende Hinweise an Ihre Kunden zu geben.

Inhaltliche Änderungen dieses Produktdatenblatts bleiben vorbehalten.

## Terms & Conditions of usage

The data contained in this product data sheet is exclusively intended for technically trained staff. You and your technical departments will have to evaluate the suitability of the product for the intended application and the completeness of the product data with respect to such application.

This product data sheet is describing the characteristics of this product for which a warranty is granted. Any such warranty is granted exclusively pursuant the terms and conditions of the supply agreement. There will be no guarantee of any kind for the product and its characteristics.

Should you require product information in excess of the data given in this product data sheet or which concerns the specific application of our product, please contact the sales office, which is responsible for you (see [www.eupec.com](http://www.eupec.com), sales&contact). For those that are specifically interested we may provide application notes.

Due to technical requirements our product may contain dangerous substances. For information on the types in question please contact the sales office, which is responsible for you.

Should you intend to use the Product in aviation applications, in health or life endangering or life support applications, please notify.

Please note, that for any such applications we urgently recommend

- to perform joint Risk and Quality Assessments;
- the conclusion of Quality Agreements;
- to establish joint measures of an ongoing product survey, and that we may make delivery depended on the realization of any such measures.

If and to the extent necessary, please forward equivalent notices to your customers.

Changes of this product data sheet are reserved.